

平成30年度

青森県ジュニアテニス選手権大会

(18歳・16歳以下)

兼東北ジュニアテニス選手権大会県予選会

兼国体テニス少年男女1次予選会

(公益財団法人日本テニス協会ワンコイン制度対象大会)

# 大会結果

期日及び会場

平成30年5月 5日(土)・6日(日)

新青森県総合運動公園テニスコート(砂入り人工芝24面)

主催 青森県テニス協会

主管 青森県テニス協会ジュニア委員会

# BS18本戦

No. 氏名 所属団体

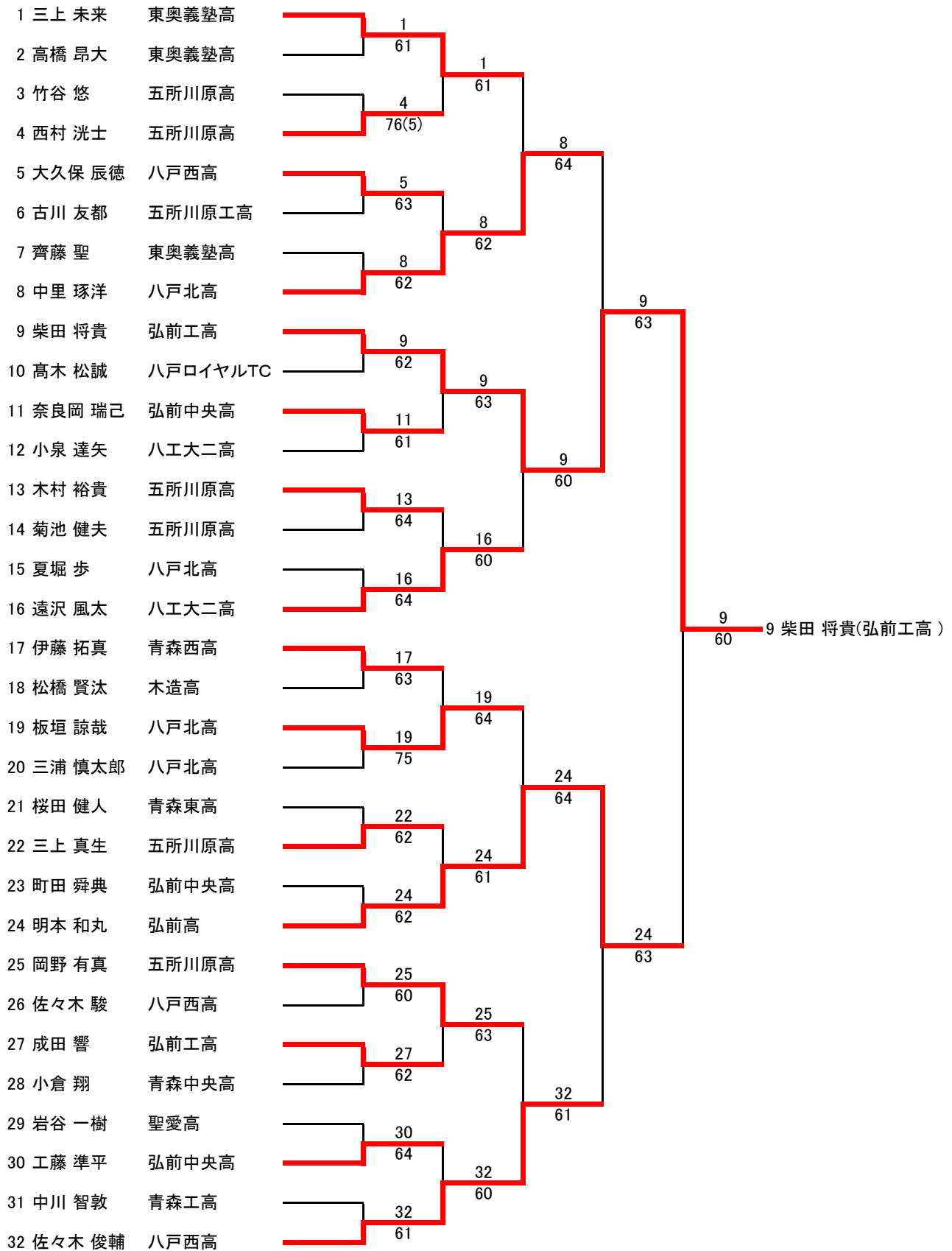

3位決定戦

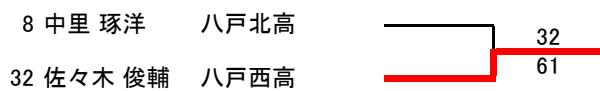

5～8位決定戦

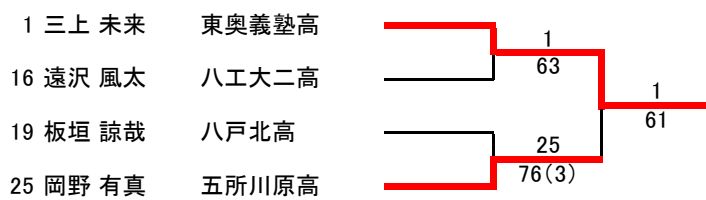

7・8位決定戦

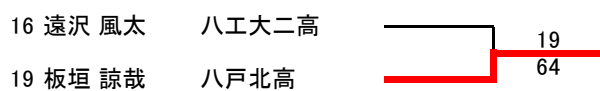

# BS18予選

No.	氏名	所属団体
A1	西村 洸士	五所川原高
A2	Bye	
A3	伴 拓海	弘前南高
A4	今井 佑	青森工高
A5	村上 聖汰	木造高
A6	佐々木 駿	八戸ロイヤルTC
A7	一ノ渡 海音	八戸工高
A8	佐々木 良介	八戸北高
B1	齊藤 凜	青森東高
B2	Bye	
B3	開米 健介	五所川原工高
B4	坂下 福馬	八戸高
B5	御厨 海斗	八戸北高
B6	藤松 風輝	弘前工高
B7	町田 舜典	弘前中央高
B8	鹿内 航太	聖愛高
C1	小泉 達矢	八工大二高
C2	齋藤 皇大	弘前工高
C3	吉成 隼	八戸北高
C4	工藤 貴哉	弘前南高
C5	塩谷 祐人	弘前中央高
C6	高谷 琉生	青森西高
C7	新井 系和	五所川原高
C8	蝦名 夢茉	青森商高

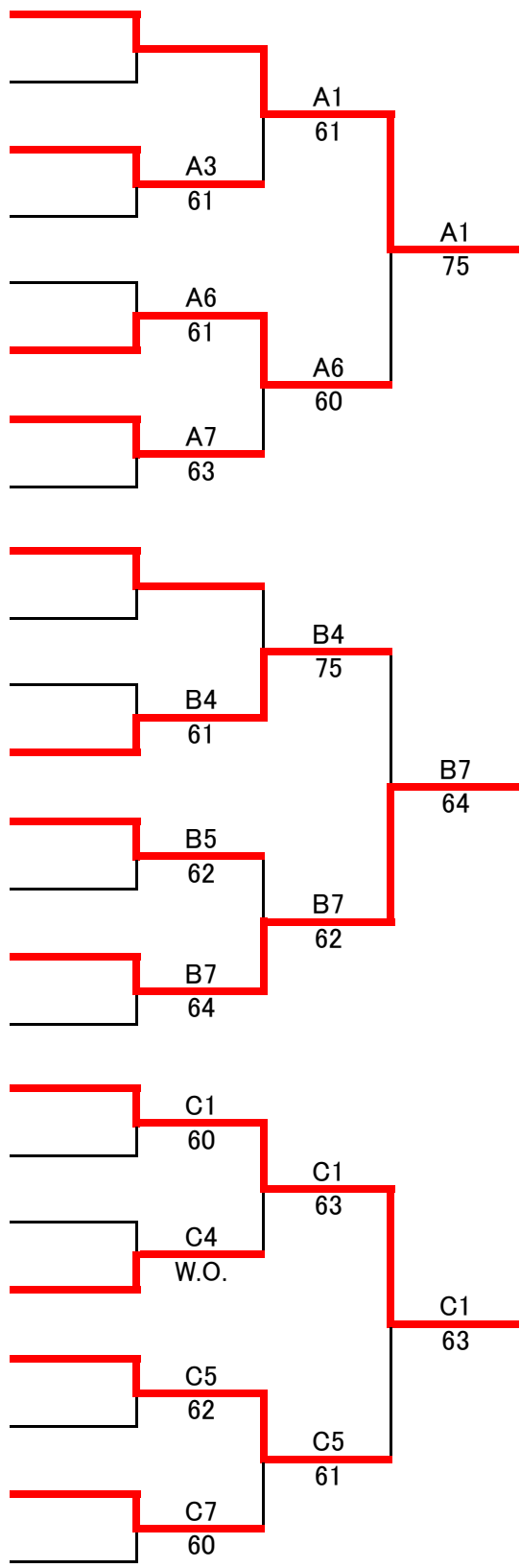

# BS18予選

No. 氏名 所属団体

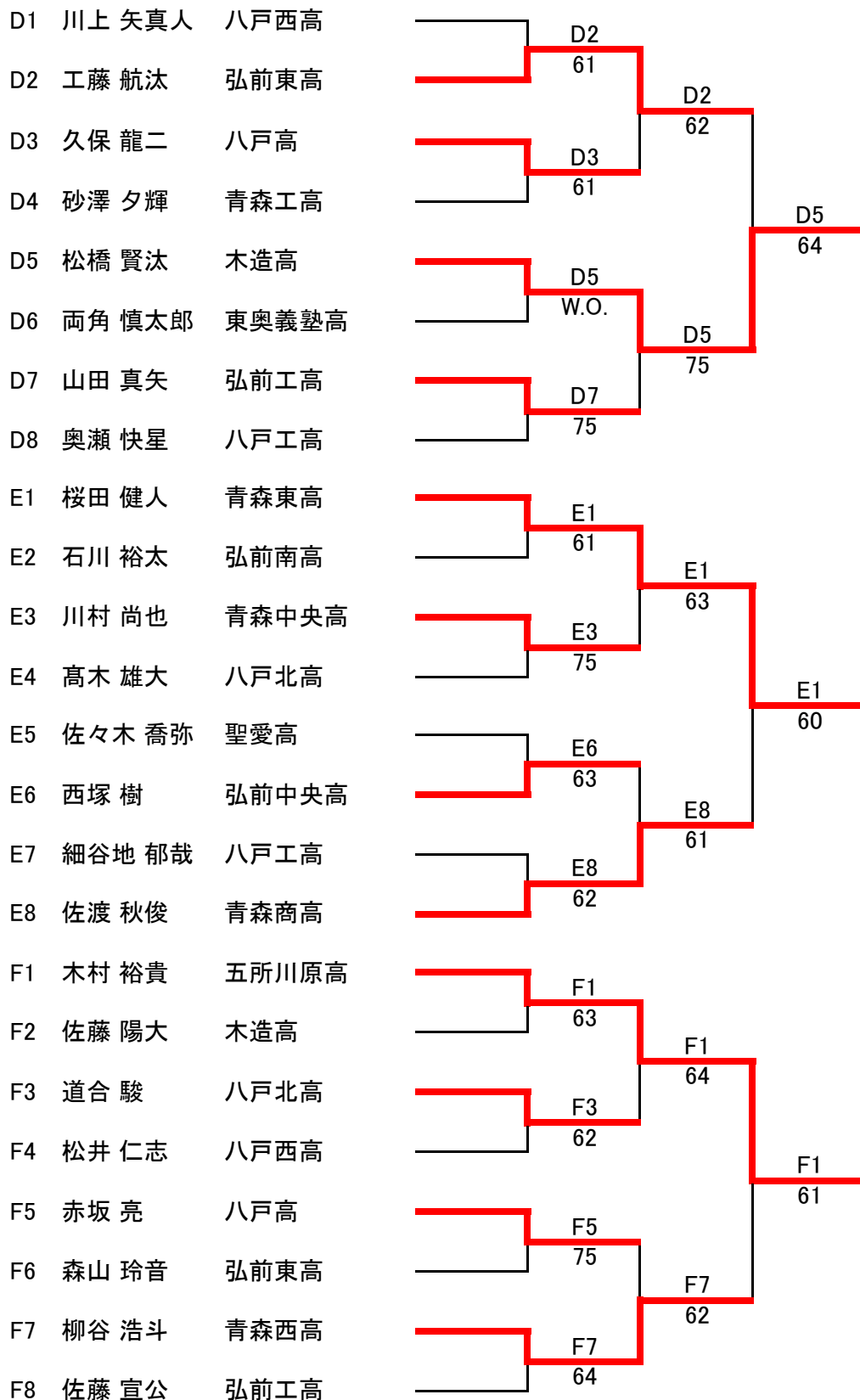

# BS18予選

No.	氏名	所属団体
G1	大湯 陸	木造高
G2	石岡 太陽	弘前工高
G3	長内 健太	弘前南高
G4	岩谷 一樹	聖愛高
G5	成田 喜之	青森西高
G6	長谷川 巧	八戸北高
G7	近内 文哉	青森南高
G8	梅津 京平	八戸高
H1	溝口 遼河	八工大二高
H2	今 諒平	弘前中央高
H3	須藤 良太	弘前工高
H4	田中 颯人	五所川原高
H5	棟方 晃世	五所川原工高
H6	大川 颯太	青森工高
H7	小田 雄大	八戸工高
H8	佐々木 駿	八戸西高
I1	吉田 昂祐	八戸高
I2	山内 楓唄	弘前工高
I3	小笠原 雅春	八戸北高
I4	成田 有翼	五所川原高
I5	斉藤 蓮	弘前東高
I6	齊藤 聖	東奥義塾高
I7	坂本 遼祐	青森商高
I8	小山田 陽斗	聖愛高

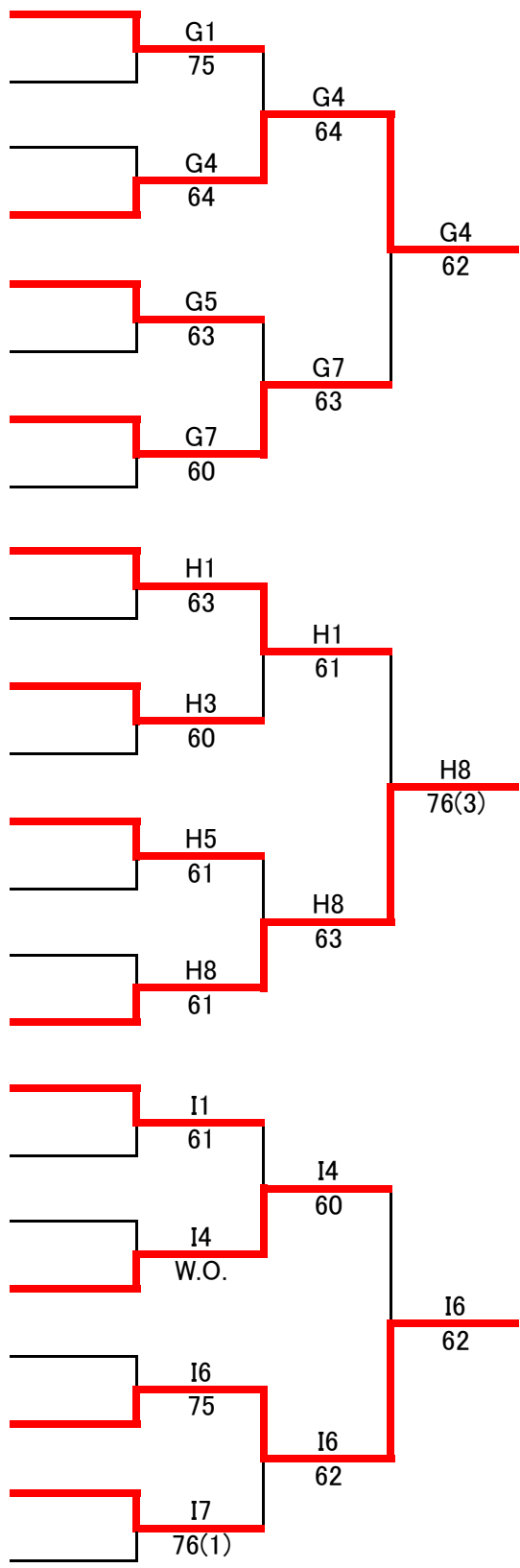

# BS18予選

No.	氏名	所属団体					
J1	三浦 慎太郎	八戸北高		J1			
J2	佐藤 譲	弘前中央高		63	J1		
J3	市川 陸翔	八戸西高		J4	60		
J4	木村 匠	弘前工高		W.O.		J1	60
J5	佐藤 享祐	五所川原工高		J6			
J6	佐々木 優太	青森工高		76(2)	J6		
J7	白濱 弘嗣	弘前南高		J7	62		
J8	田中 龍哉	木造高		62			
K1	成田 陽玖	青森北高		K1			
K2	山谷 翔斗	青森南高		W.O.	K4		
K3	伝法 杜磨	八戸北高		K4	75		
K4	小倉 翔	青森中央高		W.O.		K4	63
K5	工藤 永遠	青森商高		K6			
K6	須藤 大貴	弘前工高		60	K7		
K7	中畑 凜大	五所川原高		K7	75		
K8	佐藤 礼弥	三沢高		63			
L1	大久保 辰徳	八戸西高		L1			
L2	小松 元彦	八戸高		61	L1		
L3	加茂 孝基	弘前中央高		L4	60		
L4	對馬 清雅	弘前南高		61		L1	62
L5	蝦名 凌太	青森西高		L5			
L6	千葉 一樹	五所川原高		75	L5		
L7	白川 碧大	五所川原工高		L8	60		
L8	関端 悠人	八戸工高		61			

# BS18予選

No.	氏名	所属団体
M1	夏堀 歩	八戸北高
M2	澤田 亮	聖愛高
M3	千葉 尚紀	青森南高
M4	長根 悠介	八戸高
M5	乗田 快大	弘前南高
M6	長内 優羽	木造高
M7	腰巡 蒼馬	八戸工高
M8	原田 柊也	青森商高
N1	高橋 昂大	東奥義塾高
N2	柴田 晴貴	青森工高
N3	藤本 捷太	弘前工高
N4	成田 恭平	五所川原高
N5	千葉 菜太	八工大二高
N6	山田 雄仁	青森西高
N7	伊藤 吏音	弘前中央高
N8	葛西 孝輔	弘前東高
O1	中川 智敦	青森工高
O2	石澤 功志	弘前東高
O3	伊藤 輝	五所川原工高
O4	菊池 恭佑	聖愛高
O5	山口 和希	八戸北高
O6	松橋 斗和	五所川原高
O7	成田 優希	弘前工高
O8	工藤 庄平	弘前南高

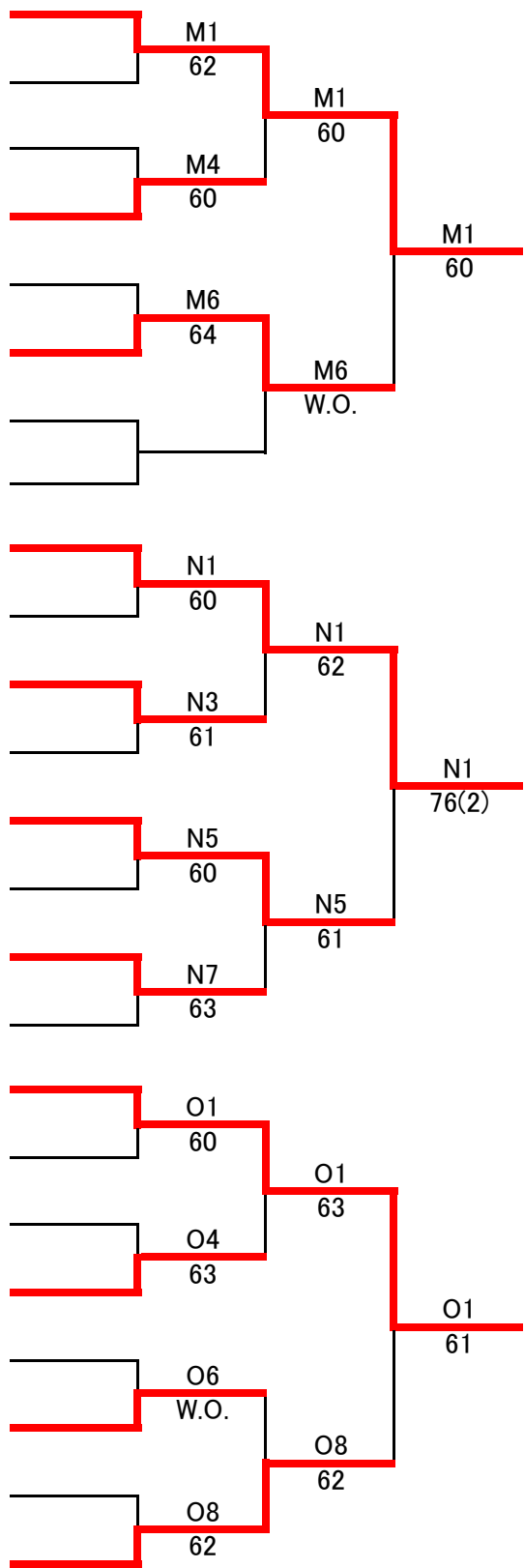



# BS18予選

No.	氏名	所属団体
P1	佐藤 悠太	八戸西高
P2	山形 純平	木造高
P3	大柳 涼太	八戸北高
P4	岩谷 隼勸	八戸高
P5	舘花 弥垂	八戸工高
P6	石川 広生	弘前中央高
P7	高木 松誠	八戸ロイヤルTC
P8	相澤 孔大	弘前工高

# GS18本戦

No. 氏名 所属団体

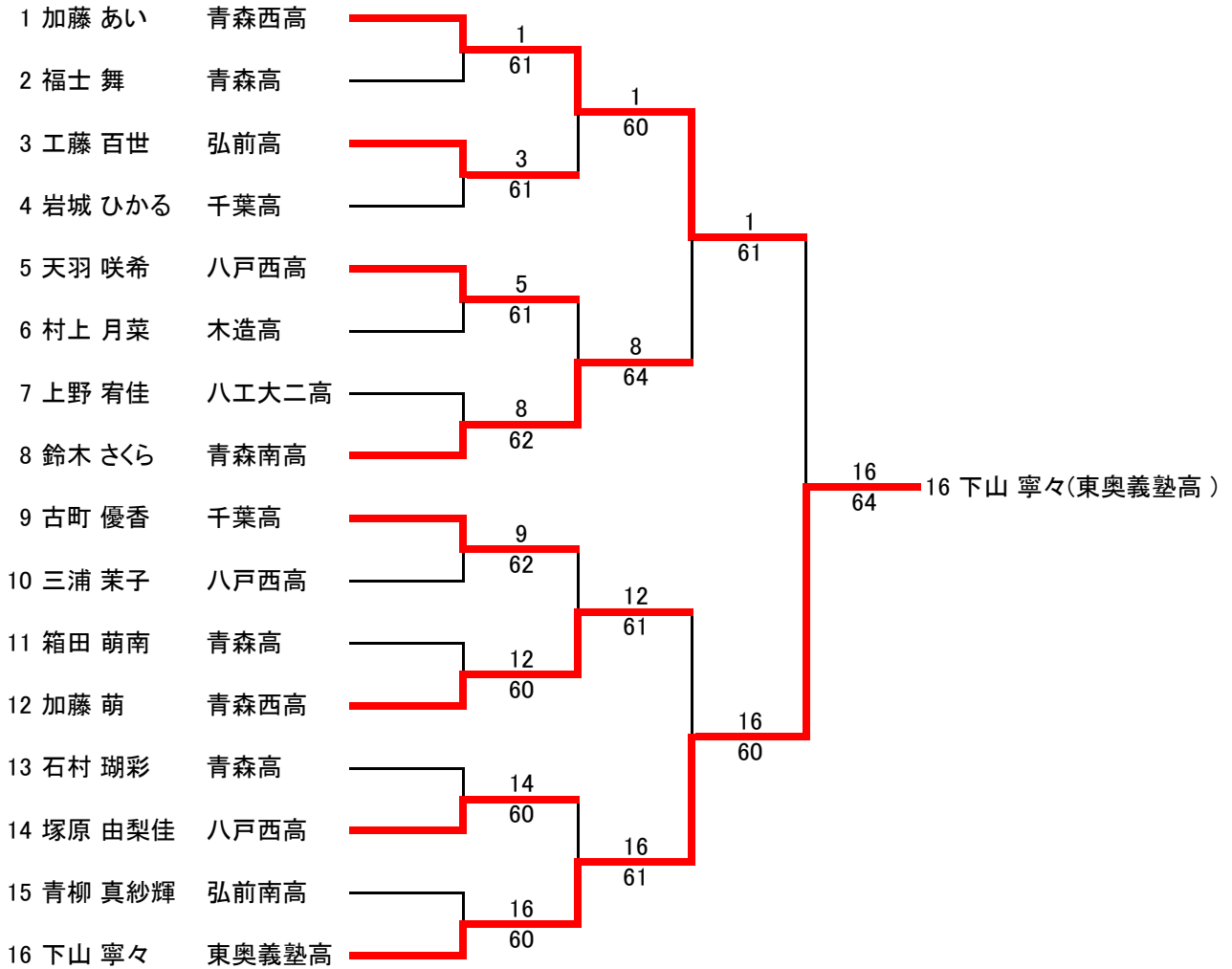

## 3位決定戦

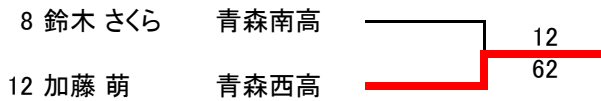

## 5～8位決定戦

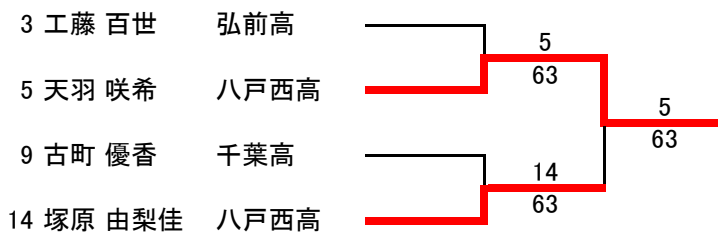

## 7・8位決定戦

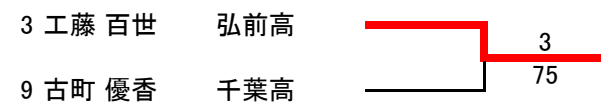

# GS18予選

No.	氏名	所属団体
A1	鈴木 さくら	青森南高
A2	Bye	
A3	山田 実月	八工大二高
A4	Bye	
A5	石橋 優夢	千葉高
A6	安田 千那望	五所川原高
A7	下山 茉夕	弘前中央高
A8	Bye	
A9	板橋 楓	青森商高
A10	浜中 楓佳	八戸西高
A11	Bye	
A12	相馬 彩乃	青森高
A13	山道 桜華	八戸工高
A14	松長 えりか	八戸北高
A15	Bye	
A16	小山内 夢杏	弘前工高
B1	福土 舞	青森高
B2	Bye	
B3	毛内 優歩	五所川原高
B4	神田 夢乃	千葉高
B5	佐々木 伶那	青森西高
B6	Bye	
B7	若松 千奈里	八戸北高
B8	竹内 菜々子	弘前高
B9	Bye	
B10	工藤 夢香	東奥義塾高
B11	Bye	
B12	林 早桜里	八工大二高
B13	佐藤 百華	弘前中央高
B14	小山内 明純	木造高
B15	Bye	
B16	柳生 歩映	鶴田高

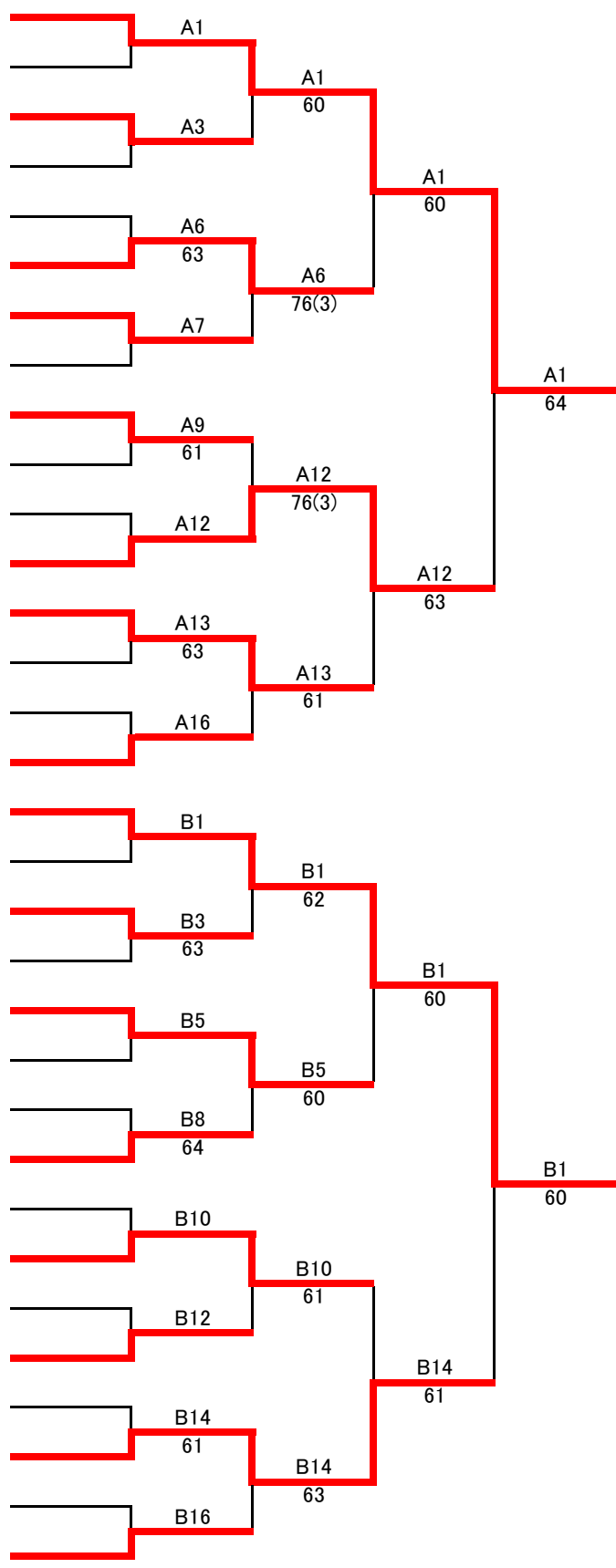

# GS18予選

No.	氏名	所属団体
C1	奈良岡 澄玲	聖愛高
C2	Bye	
C3	武田 未来	弘前中央高
C4	梅津 志帆	八工大二高
C5	留目 千	千葉高
C6	Bye	
C7	下村 結乃	八戸西高
C8	池田 菜南	八戸北高
C9	浜谷 朱里	八戸北高
C10	村上 月菜	木造高
C11	Bye	
C12	長谷川 怜美	三沢高
C13	Bye	
C14	工藤 千夏	青森高
C15	Bye	
C16	毛内 海結	青森南高
D1	青柳 真紗輝	弘前南高
D2	Bye	
D3	松村 和奏	千葉高
D4	佐々木 友紀	八戸西高
D5	前田 伶	弘前高
D6	三橋 佳奈	青森西高
D7	向谷地 菜々穂	八工大二高
D8	Bye	
D9	Bye	
D10	中村 友	青森商高
D11	Bye	
D12	山口 祐奈	五所川原高
D13	佐藤 真結	弘前中央高
D14	上村 永遠	八戸北高
D15	Bye	
D16	立石 理胡	青森高

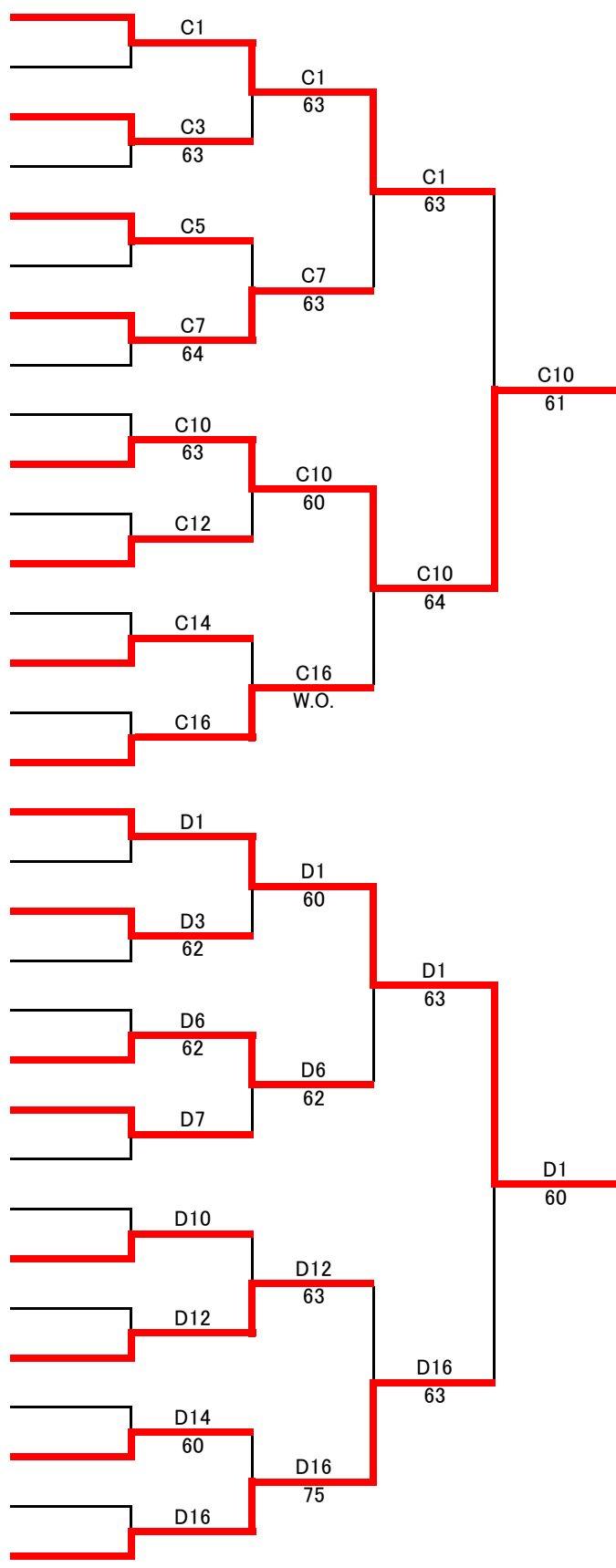

# GS18予選

No.	氏名	所属団体
E1	古町 優香	千葉高
E2	Bye	
E3	差波 柚佳	八戸北高
E4	三上 優香	青森商高
E5	島貫 莉星	青森高
E6	Bye	
E7	崎野 和音	五所川原高
E8	Bye	
E9	Bye	
E10	大前 愛	八工大二高
E11	千葉 ひなた	弘前高
E12	古川 菜々子	木造高
E13	Bye	
E14	竹浪 ゆうか	弘前工高
E15	Bye	
E16	田中 玲衣	八戸西高
F1	岩城 ひかる	千葉高
F2	Bye	
F3	相馬 里穂	弘前中央高
F4	Bye	
F5	長内 望理	青森高
F6	Bye	
F7	山村 沙羅	八工大二高
F8	田中 さくら	弘前高
F9	Bye	
F10	相馬 寿音	鶴田高
F11	米内山 美鈴	青森西高
F12	植田 涼花	青森南高
F13	成田 里奈	五所川原高
F14	菅原 奈央子	八戸北高
F15	Bye	
F16	田名部 真央	八戸西高

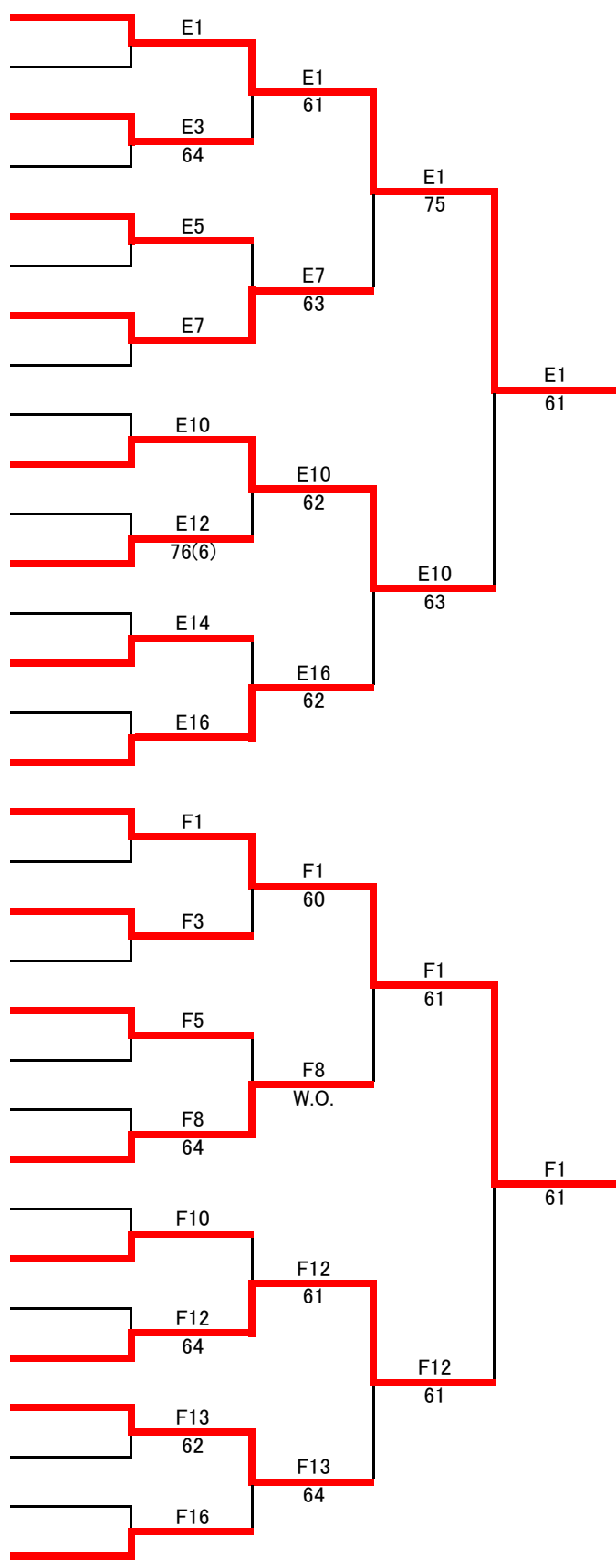

# GS18予選

No.	氏名	所属団体
G1	村田 葉純	弘前工高
G2	Bye	
G3	泉 舞花	弘前中央高
G4	中村 彩希	八戸北高
G5	八ツ役 南菜子	八工大二高
G6	中川原 里佳	八戸西高
G7	尾下 優美	千葉高
G8	Bye	
G9	Bye	
G10	泉谷 伶菜	青森工高
G11	伊沢 萌	八戸北高
G12	岡本 瑠花	青森西高
G13	Bye	
G14	鈴木 乙葉	弘前高
G15	Bye	
G16	箱田 萌南	青森高
H1	伊藤 朱里	八戸西高
H2	Bye	
H3	秋庭 衣芙	聖愛高
H4	Bye	
H5	前田 萌々	五所川原高
H6	Bye	
H7	奥瀬 舞優	八戸工高
H8	加藤 衣芙生	千葉高
H9	Bye	
H10	石村 瑚彩	青森高
H11	下山 いずみ	八工大二高
H12	石川 凜	三沢高
H13	長利 実葉	木造高
H14	徳田 心	弘前中央高
H15	Bye	
H16	真石 菜生	八戸北高

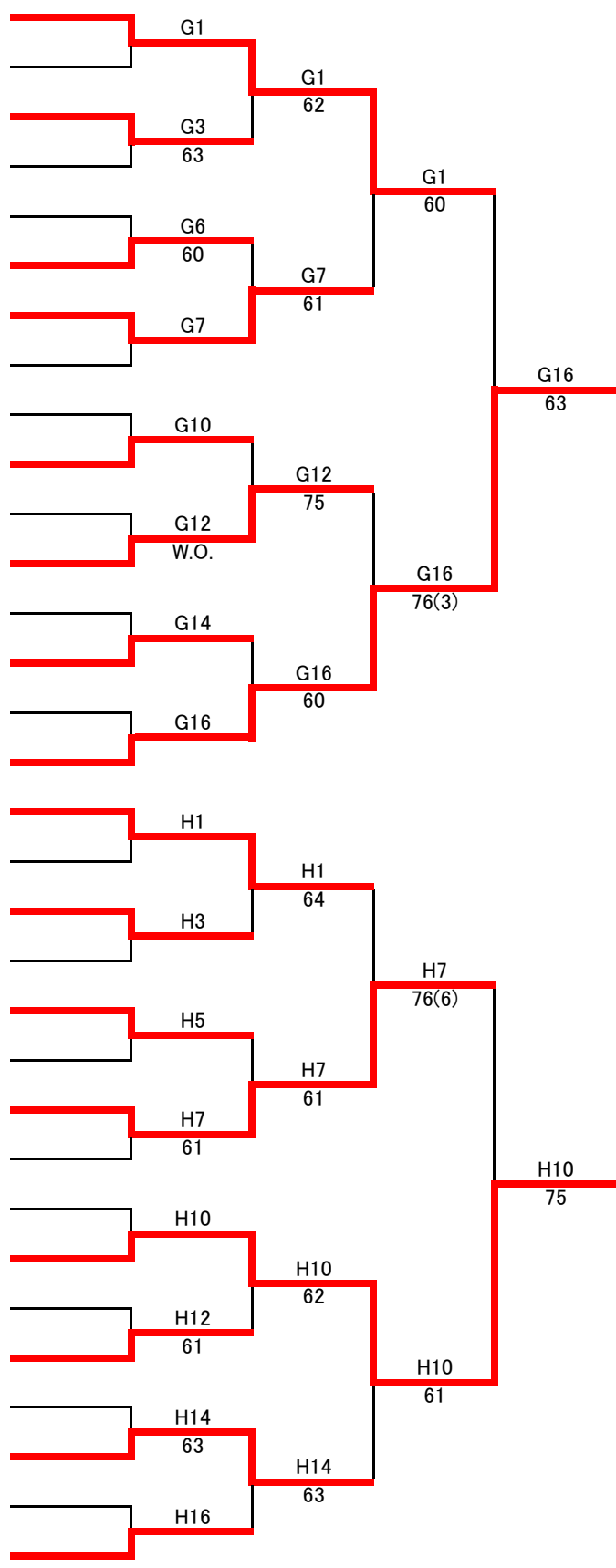

# BD18本戦

No. 氏名 所属団体

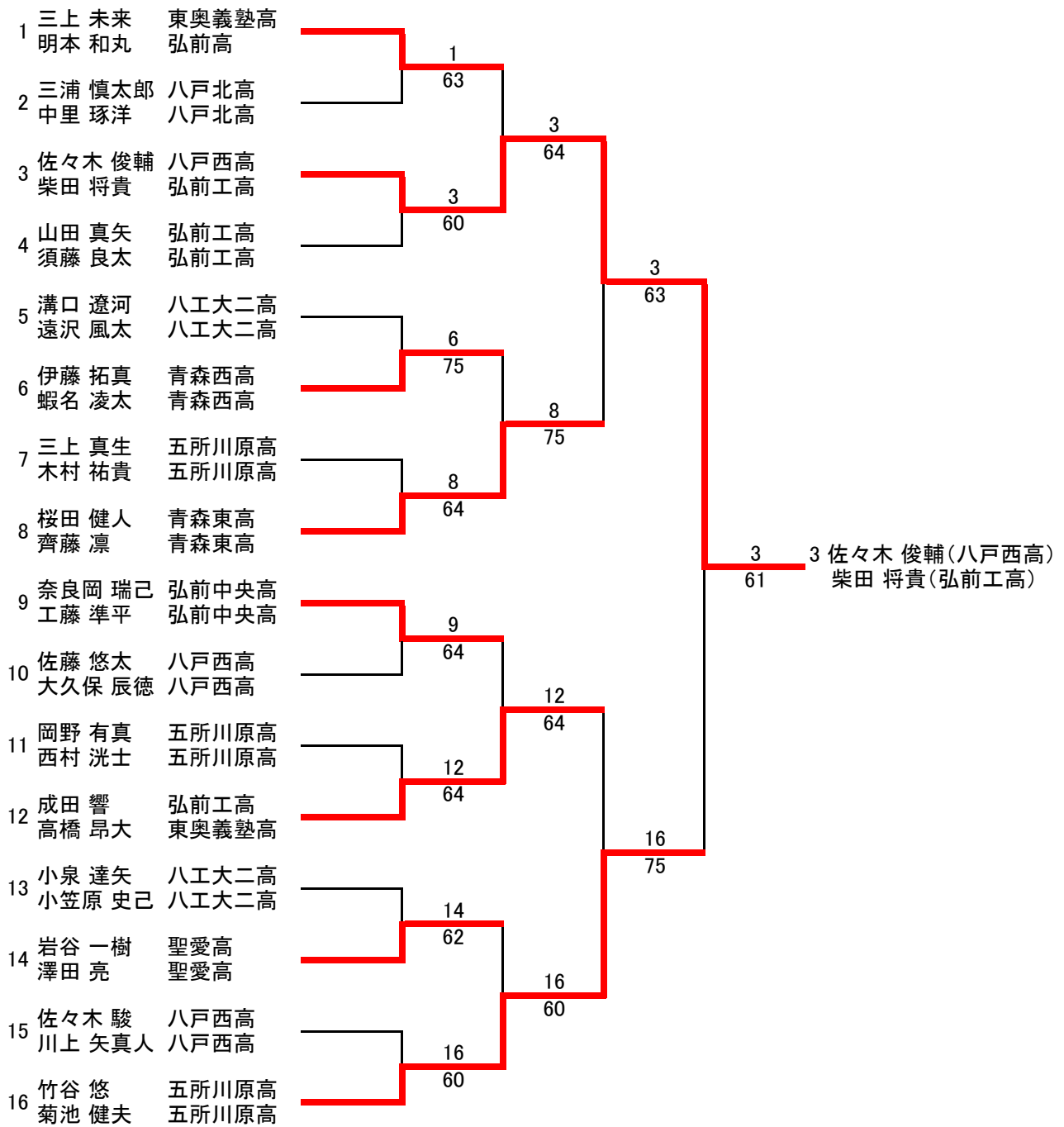

## 3位決定戦

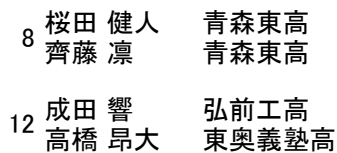

# GD18本戦

No. 氏名 所属団体

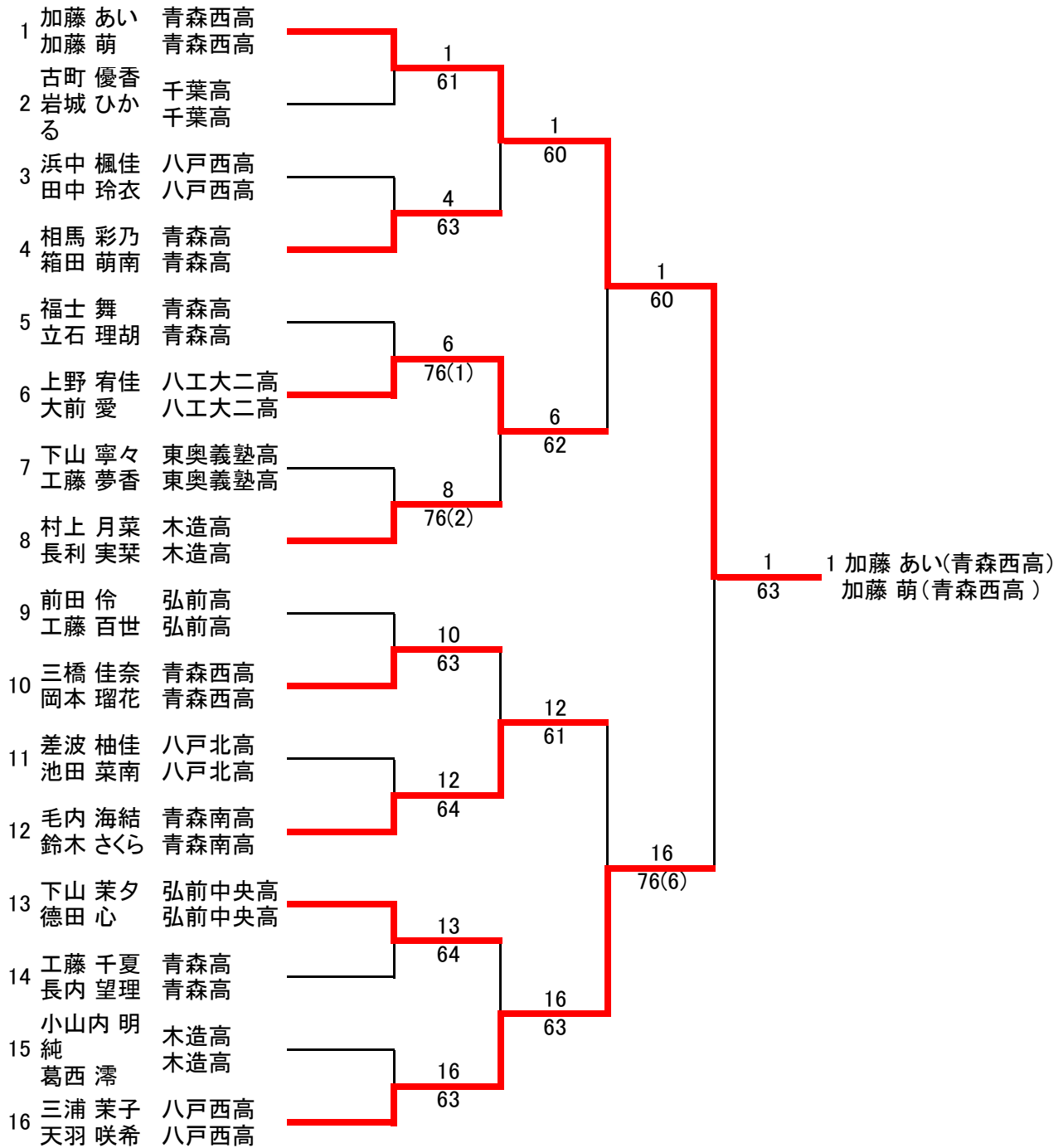

## 3位決定戦

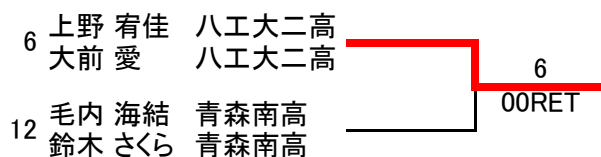



# BS16本戦

No.	氏名	所属団体
1	葛西 壮太郎 [1]	青森JTAC
2	BYE	
3	木村 洸雅	弘前工高
4	成田 光陽	五所川原高
5	一戸 健	五所川原高
6	秋元 勇希	青森工高
7	桶本 浩和	八工大二高
8	長谷川 瞬 [5/8]	弘前工高
9	虻川 健太郎 [3/4]	ACK TC
10	高橋 環太	八戸西高
11	小平 和生	八戸工高
12	小林 蓮也	弘前工高
13	南 隼人	三沢高
14	坂本 敦彦	青森工高
15	三上 紘平	八戸工高
16	似内 優音 [5/8]	青森工高
17	津嶋 秀亮 [5/8]	弘前工高
18	木村 純太	青森工高
19	加藤 耀音	五所川原高
20	村上 璃人	東奥義塾高
21	佐藤 謙志郎	弘前工高
22	安田 悠生	東奥義塾高
23	高坂 優人	八戸工高
24	佐々木 満規 [3/4]	八工大二高
25	古川 龍士 [5/8]	KJ-TA
26	梶本 尚季	八戸西高
27	石倉 憂詠矢	八工大二高
28	高嶋 智規	五所川原高
29	及川 嵩瑠	リベロSC
30	佐藤 孝祐	弘前工高
31	山道 颯太	八戸工高
32	小枝 咲大 [2]	KJ-TA
3位決定戦		
12	小林 蓮也	弘前工高
24	佐々木 満規 [3/4]	八工大二高

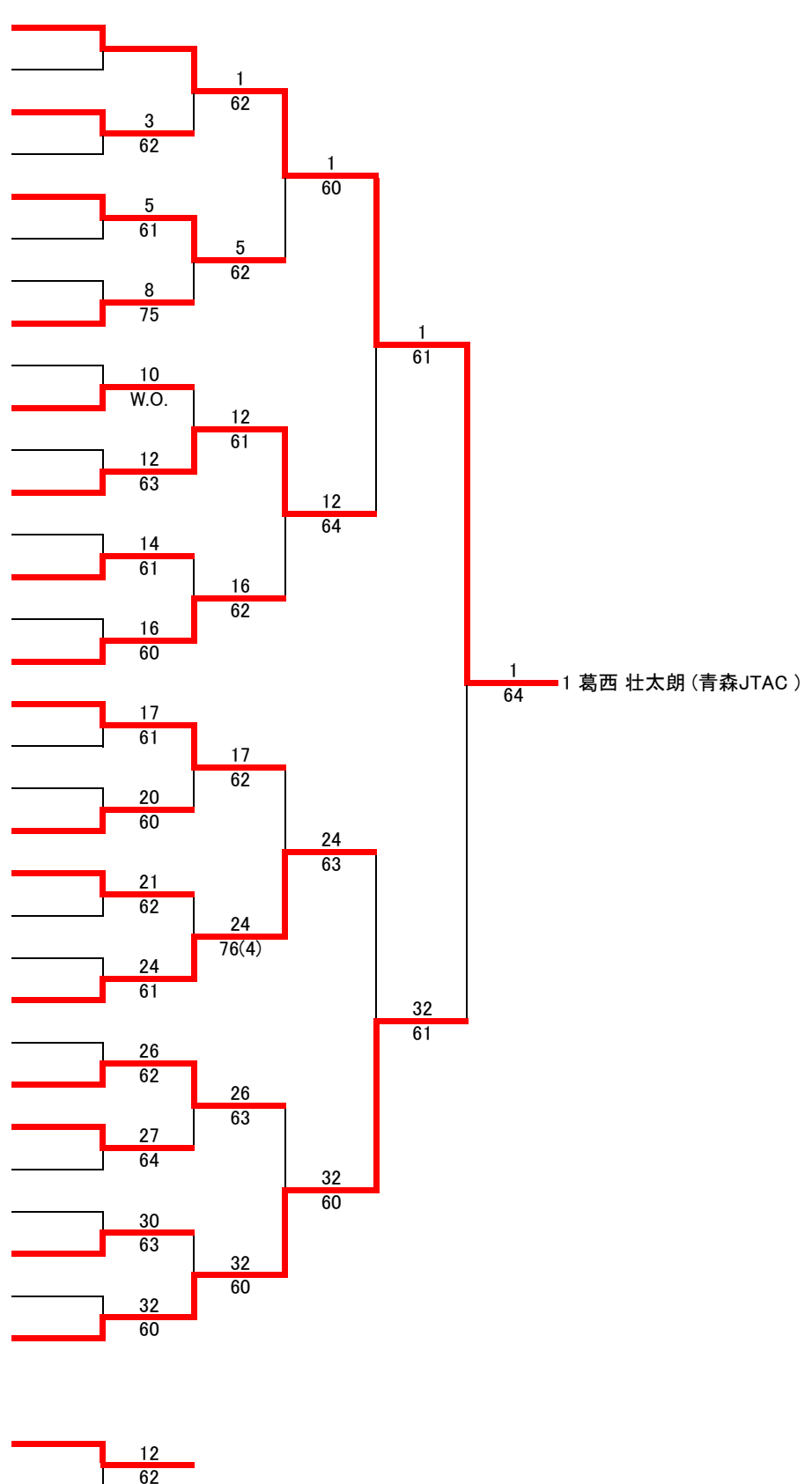

# GS16本戦

No.	氏名	所属団体
1	横山 琳咲 [1]	弘前高
2	BYE	
3	佐藤 桃香	青森商高
4	BYE	
5	高見 榛名	八工大二高
6	葛林 育美	八戸工高
7	BYE	
8	加藤 汐乃	八戸工高
9	天羽 星莉 [3/4]	十和田GJr
10	BYE	
11	佐藤 詩織	聖愛高
12	竹内 響花	青森商高
13	中畑 美柚	五所川原高
14	相坂 琴巴	聖愛高
15	BYE	
16	吹田 藍里 [5/8]	聖愛中
17	奈良 百華	青森商高
18	BYE	
19	小野 夏寧	五所川原高
20	佐藤 花美	聖愛中
21	千田 愛佳	八工大二高
22	川村 萌花	青森商高
23	BYE	
24	其田 凌佳 [3/4]	五所川原高
25	高橋 明日香	五所川原高
26	BYE	
27	佐藤 梨央	十和田GJr
28	BYE	
29	花田 夏美	弘前工高
30	佐々木 優奈	八戸西高
31	BYE	
32	新川 裕奈 [2]	弘前高

3位決定戦		
9	天羽 星莉 [3/4]	十和田GJr
24	其田 凌佳 [3/4]	五所川原高

# BD16本戦

No. 氏名 所属団体

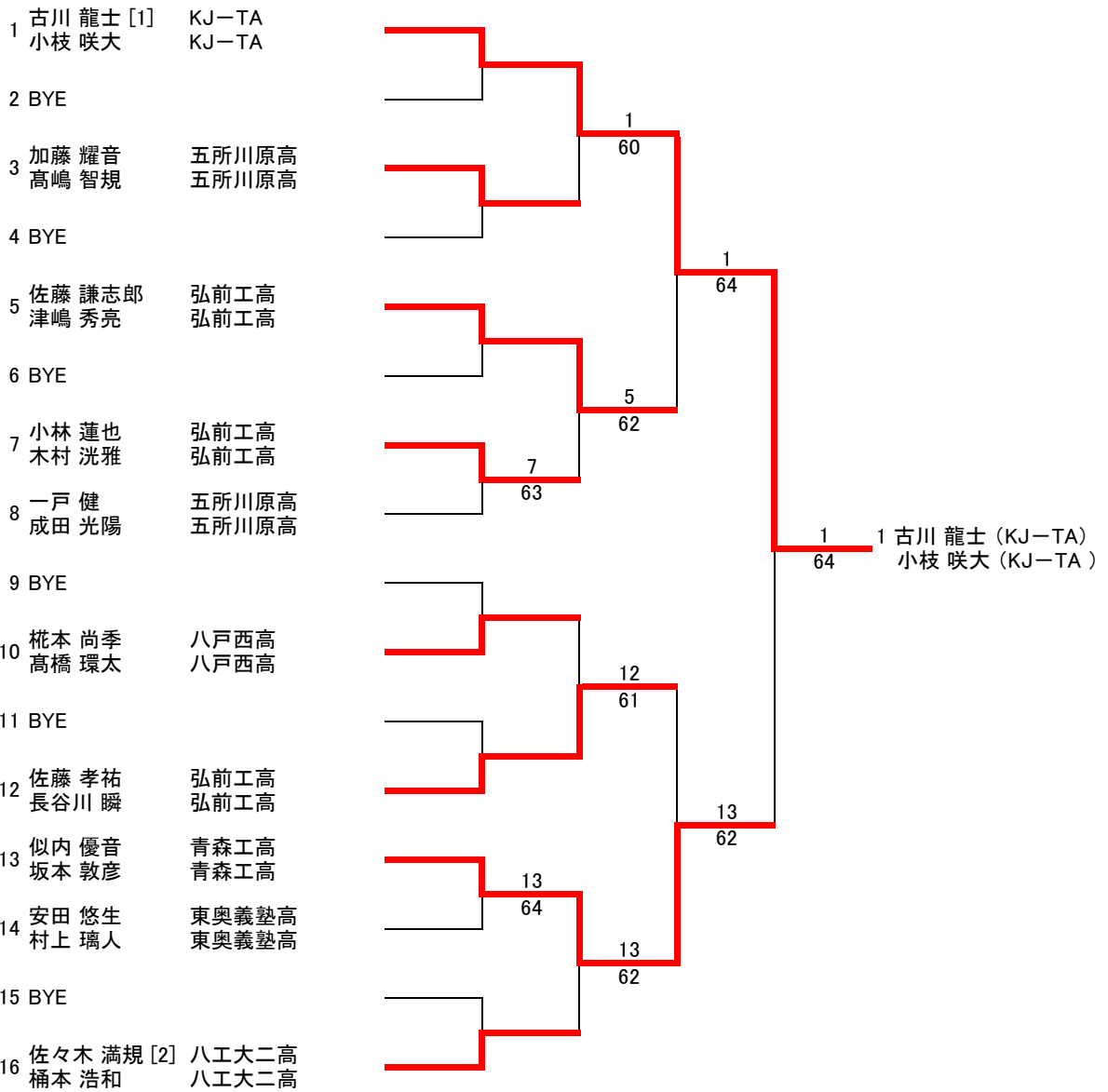

## 3位決定戦

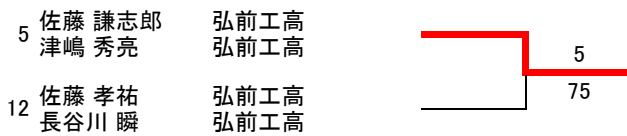

# GD16本戦

No. 氏名 所属団体

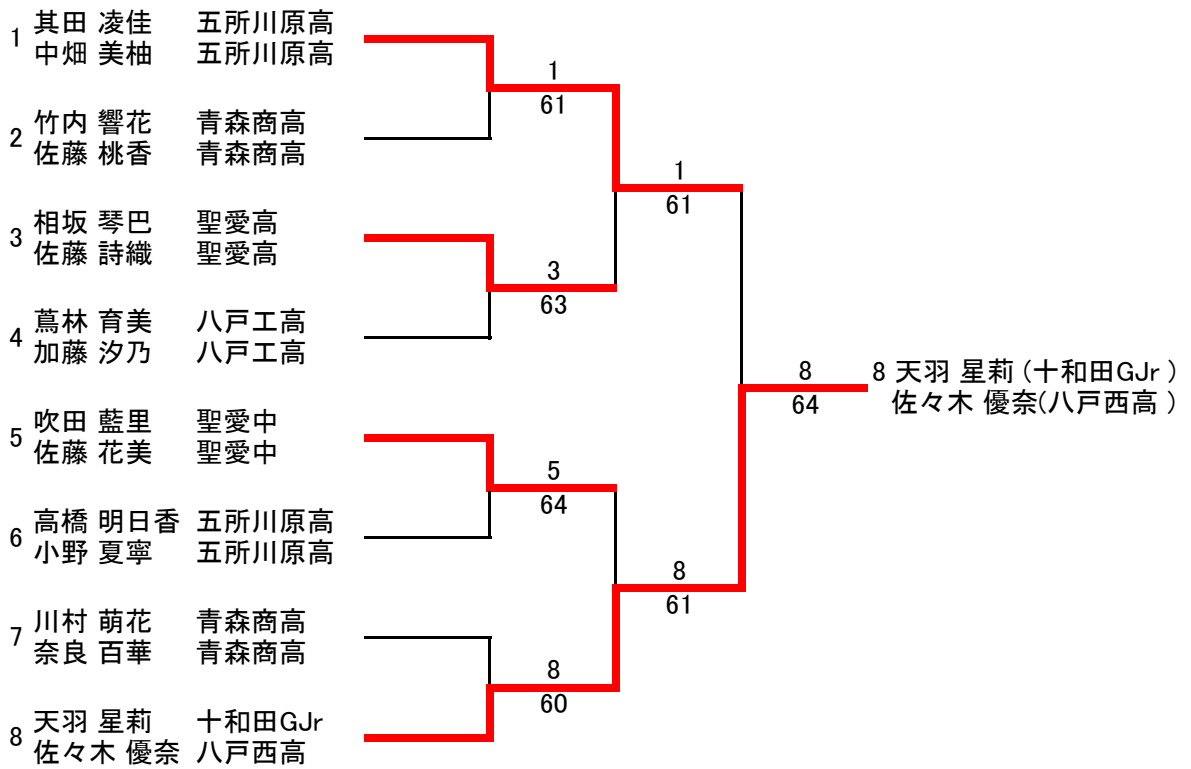

## 3位決定戦

